

Stauraum

PRODUKTINFORMATION



ASSMANN

Inhalt

Allvia	4
--------	----------

Cubas	18
-------	-----------

Intavis	26
---------	-----------

Pontis	32
--------	-----------

Dekore	41
--------	-----------

Allvia



Allvia ist ein vielseitiges Stauraumsystem für die variable Raumgestaltung. Durch eine Vielzahl freistehender, wandorientierter oder raumtrennender Schrankkonfigurationen bietet die Allvia Möbelserie für jede Anforderung eine passende Einrichtungslösung.



Weitere Infos
<https://ass.al/nvgnhv1>

Mehr als Ordnung

Ob für wichtige Arbeitsunterlagen oder persönliche Gegenstände, in dem Allvia Stauraumsystem findet alles seinen Platz. Optional lassen sich die akustisch wirksamen Viteco Stellwandsysteme zur Schallabsorption auf den Allvia Schränken integrieren.



Vielseitiges Stauraumkonzept

Das Allvia Stauraumsystem bietet eine Vielzahl an Sockelausführungen.

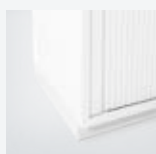

Stahlsockel
Höhe:
40 mm

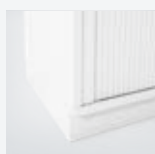

Stahlsockel
Höhe:
70 mm

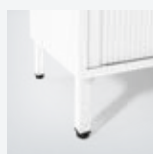

Untergestell mit eckigen Füßen
Höhe:
150 mm



Untergestell mit runden Füßen
Höhe:
150 mm



Teleskop-Stahlsockel
Höhe:
70 mm



Für unterschiedliche Anwendungsbereiche

Allvia bietet mit einer großen Anzahl individueller Kombinationsmöglichkeiten umfangreiche Stauraumoptionen – ob am Büro-Arbeitsplatz, im Besprechungsraum oder im Homeoffice.



Schiebetürenschränk: Alles griffbereit am Arbeitsplatz



Flügeltürenschränk: Ausreichend Platz zur Archivierung

Blickfang in jedem Büro

Das Allvia Stauraumsystem kann mit einem Pflanzkastenaufsatz ausgestattet werden und sorgt somit für eine angenehme und behagliche Atmosphäre. Der Kastenaufsatz ist mit Kunststoffeinsätzen oder Pinienrinde und mit unterschiedlichen Kunstpflanzen-Sorten erhältlich.



Kunstpflanzen

Für den Allvia Pflanzkastenaufsatz stehen verschiedene Kunstpflanzen zur Auswahl.



Alocasia Calidora

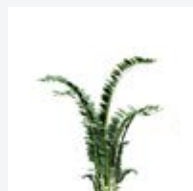

Zamioculcas

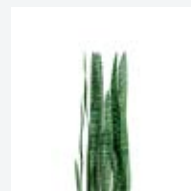

Sanseverien



Bambus Gras



Vielseitiges Stauraumkonzept

Allvia bietet umfangreiche Gestaltungs- und Konfigurationsmöglichkeiten für Kombi- sowie Hochschränke. Es stehen verschiedenste Schrankvarianten in zahlreichen Höhen und Breiten sowie in zwei Tiefen zur Verfügung.



Hochwertige Materialien: Beschreibbare Crystal-Fronten



Kombischränke: Für eine ansprechende Raumgestaltung

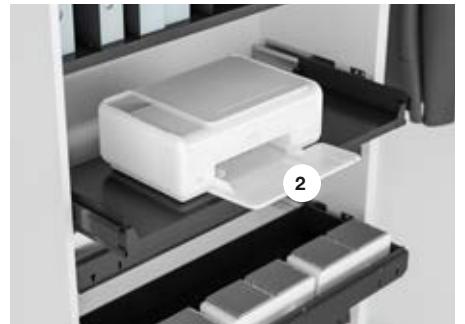
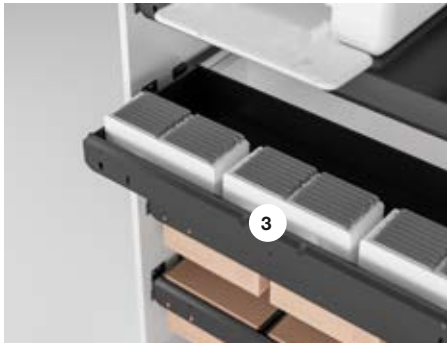

Passendes Zubehör zur individuellen Ausstattung

Mit umfangreichem Zubehör und verschiedensten Ausstattungsvarianten können die Allvia Schranksysteme für jeden Bedarf individuell ausgestattet und ergänzt werden.

① **Ordnerstützen**

② **Tablarauszug für die Unterbringung von Bürotechnik**

③ **Breitwandschübe mit Karteibahnen**

④ **Hängeregistraturrahmen oder Schubkästen für den Einsatz hinter Türen**

⑤ **Garderobenauszug (auch als Garderobenstange erhältlich)**

⑥ **Hängemappenschiene für Zippel- oder Elba-System**

⑦ **Wertfach aus Stahl**

⑧ **Orgaboxen**

⑨ **Ablageauszug**

⑩ **Prospektböden**

⑪ **Rahmenlose Ganzglastür**

⑫ **Reinigungsmittelschrank**

⑬ **Schubkasten**

Akustische Oberflächen

⑭ Alle Fronten sind mit akustisch wirksamer Oberfläche erhältlich und für freistehende Schiebe- oder Querrollladenschränke steht eine absorbierende Stoff-Sichrückwand in verschiedenen Farben zur Auswahl.

Stoffrückwand

⑮ Für freistehende Schiebe- oder Querrollladenschränke steht eine absorbierende Stoff-Sichrückwand in verschiedenen Farben zur Auswahl.

Schrankvarianten



Kombi- und Sonderschränke

Wertstoffsammler

Regal mit Orgaboxen



Flügeltürenschränk

Flügeltürenschränk
mit Akustikoberfläche

Offene Regale



Schiebetürenschränk
mit Griffleiste



Schiebetürenschränk
mit Griff



Registraturschränk



Querrollladenschränk
15 mm Staboptik



Querrollladenschränk
25 mm Staboptik



Aluminiumrahmentür
mit satiniertem Glas



Crystal Fronten
(beschreibbar)



Ganzglastür

Abschließbarer Stauraum

Für die sichere Aufbewahrung von persönlichen Gegenständen können die Allvia Schließfachschränke in unterschiedlichen Oberflächen und Dekoren individuell gestaltet werden sowie in drei Höhen und fünf Breiten konfiguriert werden.



Schließungen

Die Fächer werden mit unterschiedlichen Schließsystemen angeboten.

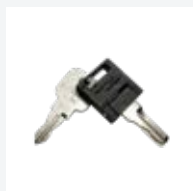

Schlüssel
(wahlweise
mit individuellen
Schließkreisen)



Zahlenschloss



Elektronikschließung
(RFID Mifare und Legic)



Smart Process: Intelligente Schließfachsysteme

Mit softwaregesteuerten Schließfachsystemen werden Übergaben von Gegenständen oder Unterlagen unabhängig von festen Zeiten und der persönlichen Begegnung ermöglicht. Das smarte System kann vielseitig eingesetzt werden – als individueller Stauraum, für die temporär begrenzte Nutzung durch Projektgruppen, zur intelligenten Warenausgabe, für Übergaben zwischen Mitarbeitern und Abteilungen oder für den dokumentierten Verleih von technischen Geräten.



Digitale Lösung: Smarte Schließfachsysteme



Log-In: Öffnung der Schließfächer mit RFID-Chipkarte

System



Aktenregale AR



Aktenschränke AT

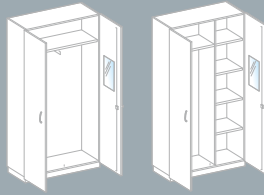

Garderobenschränke GT/GA



Querrolladenschränke QSU/QSA



Spezialschränke SB / PMA

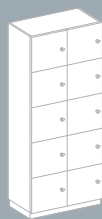

Schließfachschränke FD



Aktenböcke ABU/ABA



Vitrinenschränke AT



Schubladenschränke AS
Registratorschränke AS



Schiebetürenschränke SHU/SHA



Abschluss-Eckregale AE



Kombischränke KS



Aufsatzregale OR



Aufsatzschränke OT



Hängeregale WR



Hängeschränke WT

Schrankvarianten

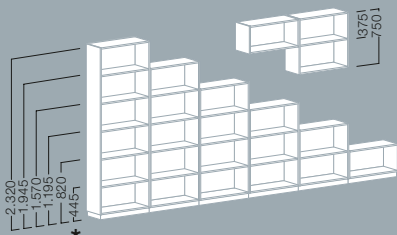

Aktenregale

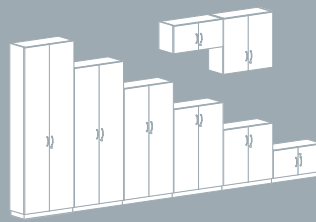

Aktenschränke

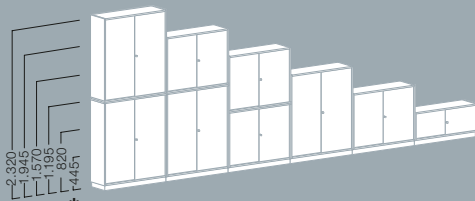

Schiebetürenschränke

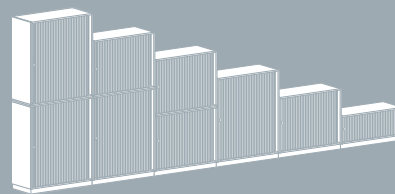

Querrollladenschränke

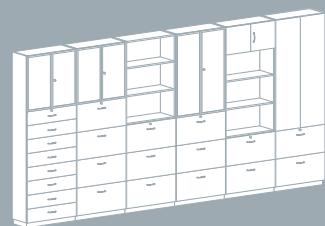

Kombischränke

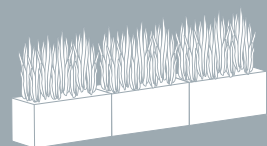

Pflanzkastenaufsätze

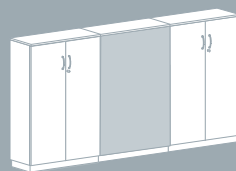

Stoff-Rückwände

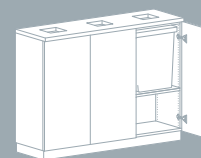

Wertstoffsammler

Cubas



Das raumgliedernde Cubas Regal- und Stauraumsystem verbindet innovatives Design mit hoher Funktionalität. Ob als flexibler Stauraum am Arbeitsplatz, individueller Raumtrenner und Hängeregal oder optisch ansprechende Einrichtungslösung im Homeoffice.



Weitere Infos
<https://ass.al/siaa4sp>

Clever gedreht

Cubas verfügt über einen einzigartigen und innovativen Drehmechanismus. Die beweglichen Module lassen sich per Hand und vollkommen werkzeuglos um 360° drehen, um sich wechselnden Nutzeranforderungen und individuellen Bedürfnissen anzupassen.





Blickfang

Das mehrfach ausgezeichnete und prämierte Cubas ist für offene und moderne Arbeitswelten sowie in Wartebereichen und im Homeoffice die ideale Einrichtungslösung. Das Stauraumsystem überzeugt durch seine hohe Funktionalität und ein modernes Design, das in Form und Farbe individuell gestaltet werden kann.



Zuhause arbeiten: Cubas als Raumtrenner in wohllichem Ambiente



Eyecatcher: Cubas bringt Farbe ins Wartezimmer



Akzente setzen

Cubas bietet größte Anwendungsvielfalt und kann mit den Stauraumsystemen Intavis und Allvia kombiniert werden. Es ist vielfältig einsetzbar, überzeugt mit seiner hohen Funktionalität und ist durch die ansprechende Optik auch eine perfekte Einrichtungslösung für das Homeoffice.



Kombinierbar: Die Stauraumsysteme Intavis und Cubas



Vielseitig: Stylishes Hängeregale für das Homeoffice

Designvielfalt

Das puristische Design mit der Kombination von Metallrahmen und geschlossenen Elementen bietet vielfältigste Gestaltungs- und Nutzungsoptionen – ob als Raumtrenner, Hängeregal oder Sideboard.



Vielzahl an Gestaltungsmöglichkeiten

Das flexible Cubas Möbelsystem kann vom Korpus über den Funktionsboden bis hin zu den drehbaren Modulen individuell gestaltet und mit weiteren Stauraumsystemen kombiniert sowie optional mit den Allvia Pflanzkastenaufsätzen ergänzt werden.



Regale
B: 440 mm / 880 mm



Metalregale
B: 440 mm / 880 mm



Push to Open
B: 440 mm / 880 mm



Querrollladenschränke
B: 880 mm



Klappenschränke
B: 880 mm



Flügeltürenschränke/Schließfachschränke
B: 440 mm / 880 mm

System

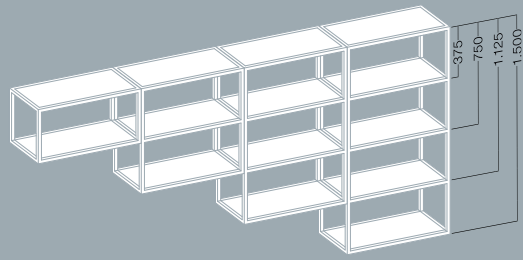
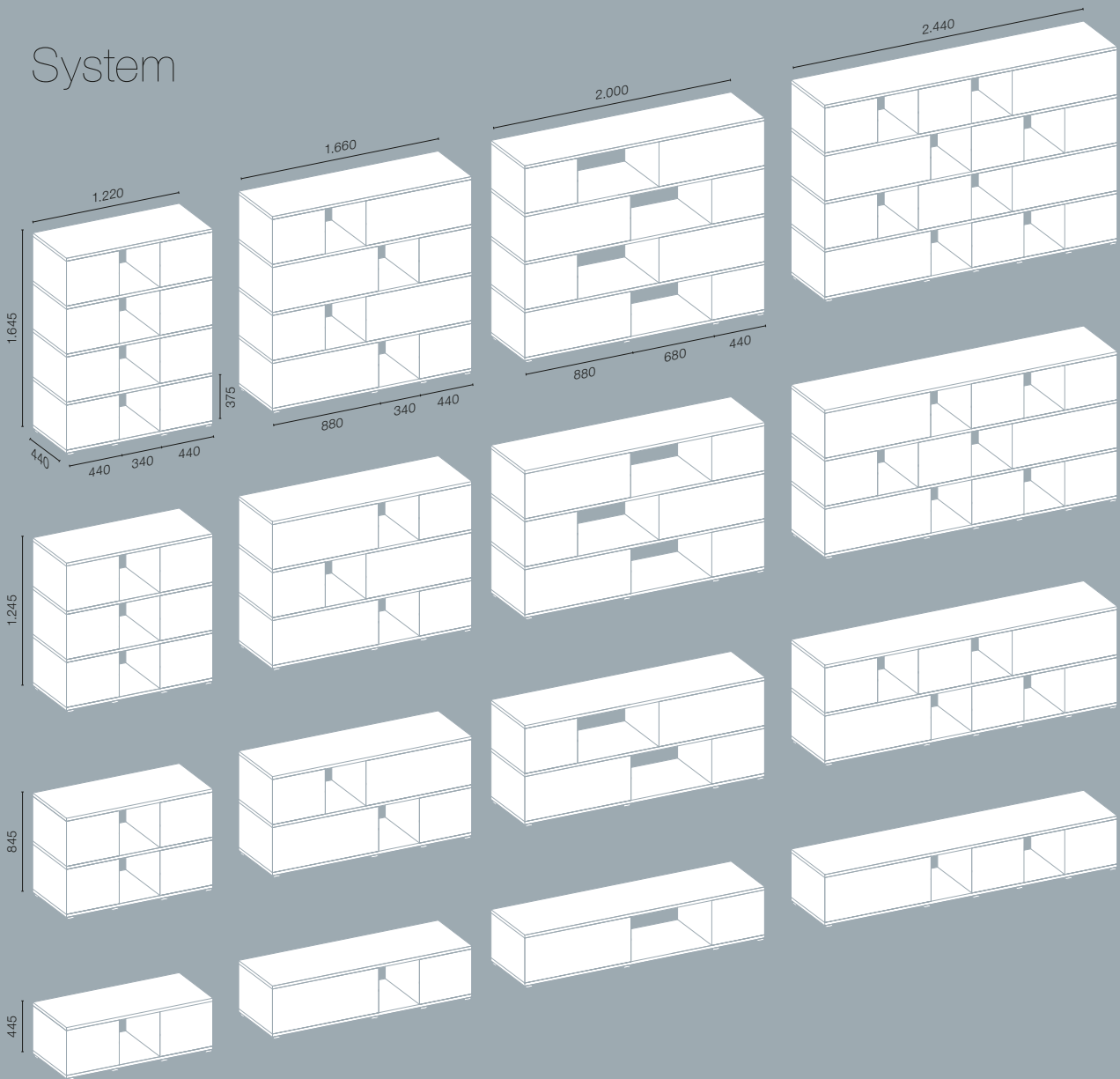

Aufsatzregale

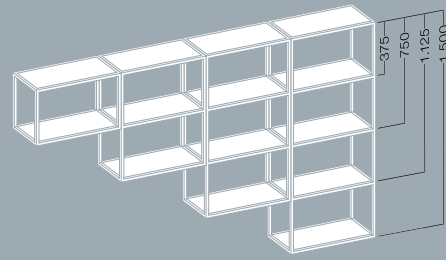

Hängeregale

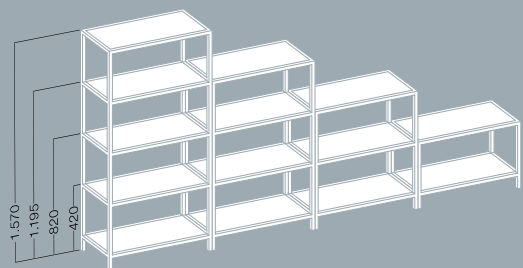

Metallregale

Intavis



Das Intavis Design-Stauraumsystem steht für ein minimalistisch und zeitloses Design. Das Schrank- und Regalsystem ist hervorragend geeignet für die Strukturierung offener Büroflächen und eignet sich perfekt für die Einrichtung von Open Space-Arbeitsbereichen.



Weitere Infos
<https://ass.al/pxygm10>

Griffloses Design

Intavis überzeugt nicht nur durch seine grifflose Frontenoptik, sondern auch durch die Vielzahl an Gestaltungsmöglichkeiten. Ob als Stauraum am Arbeitsplatz, als Raumtrenner im OpenSpace sowie als Hängeregal oder Garderobenschrank.



Vielseitiges Stauraumkonzept

Das Intavis Stauraumsystem bietet eine Vielzahl an Sockelausführungen.



Stahlsockel
Höhe:
40 mm



Stahlsockel
Höhe:
70 mm



Fußgestell
Höhe:
100 mm



Teleskop-Stahlsockel
Höhe:
70 mm



Vielfältige Gestaltungsvarianten

Für verschiedenste Anwendungsanforderungen können die einzelnen Schrankelemente des Stauraumsystems individuell miteinander kombiniert werden.



Kombischränke: Vielseitige Gestaltungsmöglichkeiten



Alles am Platz: Ansprechender Stauraum am Arbeitsplatz



Kombinationsmöglichkeiten

Das Intavis Stauraumsystem bietet größte Anwendungsvielfalt in modernstem Design und kann optional mit dem Cubas Regalsystem kombiniert werden. Durch seine ansprechende Optik ist es nicht nur eine perfekte Einrichtungslösung für den Büroarbeitsplatz sondern auch für das Homeoffice.



Kombinierbar: Stauraumsysteme Intavis und Cubas



Vielseitiges Regalsystem: Stylish und designorientiert

System

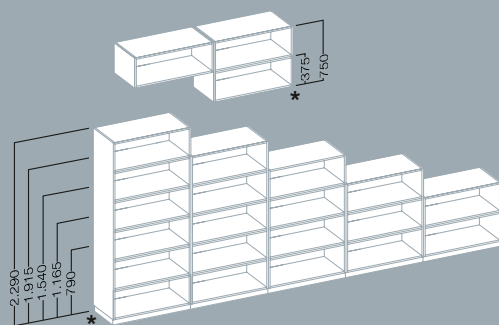

Aktenregale/Hängeregale

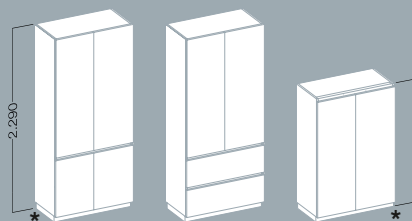

Garderobenschränke

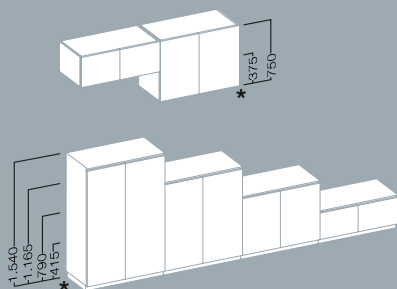

Aktenschränke/Hängeschränke

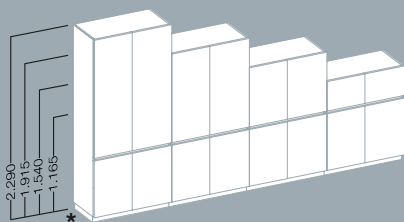

Kombischränke

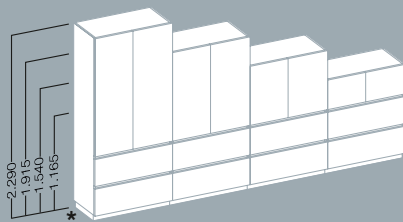

*Höhenangaben bei einem Unterbau mit Sockel (40 mm)

Angaben unter Vorbehalt von Änderungen. Informationen zu Varianten und Maßen finden Sie in den elektronischen Planungsdaten. Alle Angaben in mm.

Pontis



Die praktischen und multifunktionalen Möbel der Pontis Serie sorgen für aufgeräumte und optimal ausgestattete Arbeitsplätze. Zur individuellen Ergänzung sind die Stauraumlösungen wahlweise als zusätzliche Arbeitsfläche oder auch für die Raumstrukturierung einsetzbar.



Weitere Infos
<https://ass.al/leqz0rh>

Ausreichend Platz

Die vielseitigen Pontis Stand- und Rollcontainer können individuell mit verschiedenen Innenausstattungen und in unterschiedlichen Höhen und Tiefen konfiguriert werden.





Mit den Pontis Containern sind alle täglich benötigten Unterlagen und Materialien immer griffbereit.



Ergänzung für jeden Arbeitsplatz

Die abschließbaren OpenSpaceContainer bieten praktischen Stauraum für Arbeitsmaterialien und persönliche Dinge. Gleichzeitig bietet der Container Sichtschutz für das ungestörte und konzentrierte Arbeiten.





Mobile Stauraumlösungen bieten mehr Flexibilität

Die Pontis Mobilcontainer sind mit Rollen ausgestattet und somit sehr flexibel einsetzbar und sind eine ideale Einrichtungslösung für Büroarbeitsflächen mit Desksharing-Organisation. Die beweglichen Stauraumlösungen sorgen für einen aufgeräumten Arbeitsplatz und können nach der Nutzung in Container-Garagen geparkt werden.





Mehr Ordnung am Arbeitsplatz

Mit dem Pontis Technikcontainer können technisches Equipment und täglich benötigte Arbeitsmittel direkt am Arbeitsplatz verstaut werden. Die Container sind individuell gestaltbar in ihrer Funktion und Ausführung. Ob Einlegeböden oder spezielle Auszugelemente, Fronten mit oder ohne Griff - für jede Anforderung bietet Pontis die passende Lösung.



Gestell-Durchführung für mehr Beinfreiheit am Schreibtisch



Vielfältige Ausstattungsvarianten

System



Rollcontainer



Caddys/Mobilcontainer

Standcontainer

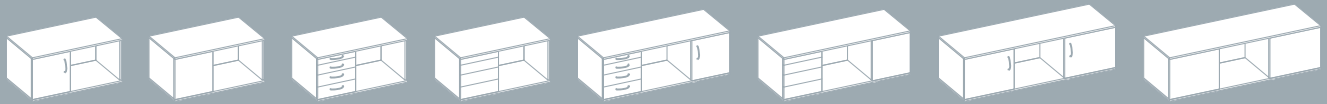

Technikcontainer

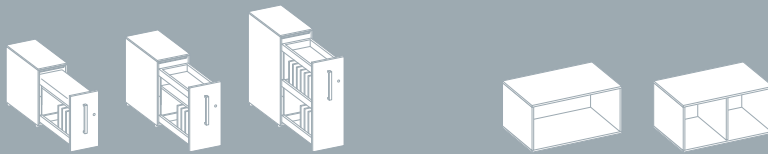

Open Space Container

Aufsätze Open Space Container



Caddy-/ Mobilcontainer-Garagen

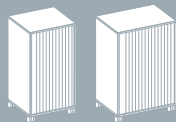

Mobile Querrollladenschränke



Aktenwagen

Containersets

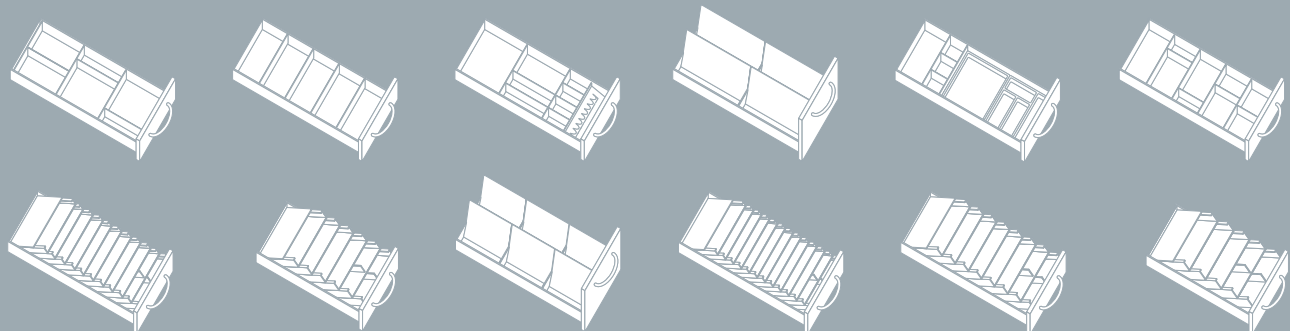

Griffvarianten

Griffe



Bogengriff



Relinggriff

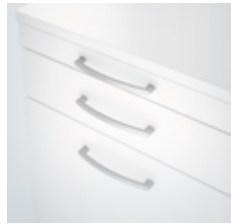

Elipsenbogengriff



Flachgriff



Lineargriff



Trapezgriff



Winkelgriff



Griffleiste Querrollade



Griffleiste Schiebetür

Knöpfe



Knopf 20



Knopf 30



Drehknopf

Dekore

BASIC Cubas | Allvia | Intavis | Pontis



Ahorn Buche Kirsche-Malaga Eiche-Ferrara Akazie Nussbaum Kiesel Grauweiß



Lichtgrau Signalweiß Metallise-Silber Anthrazit Schiefer Basalt Nebelgrau Schwarz

TREND Cubas | Allvia | Intavis

Plattenstärke 19 mm für Fronten und Sichtrückwände (keine konstruktiven Bauteile)



Antikrosa Fjordgrün Lehmgelb Kaktusgrün

PREMIUM Cubas | Allvia | Intavis | Pontis

Plattenstärke 19 mm und 25 mm, für Fronten, Sichtrückwände, Seiten- und Abdeckplatten (keine konstruktiven Bauteile)



Eiche-Tabak Eiche-Natura Eiche-Polar Sichtbeton-Hellgrau Sichtbeton-Anthrazit

Furniere* Cubas | Allvia | Intavis | Pontis



Birke-Natur Esche-Natur Eiche-Natur Buche-Natur Birnbaum Kirsche Nussbaum Esche-Grau



Esche-Schwarz

Sockelfarben + Gestellfarben Allvia | Intavis

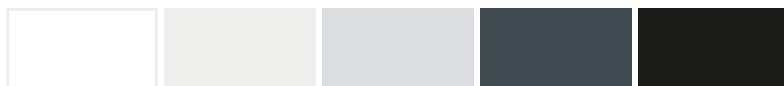

Signalweiß Grauweiß Weißaluminium Anthrazitgrau Schwarz

Glaslaminat Allvia



Crystal-Weiß Crystal-Minze Crystal-Sand Crystal-Schwarz

Akustikoberflächen Allvia



Stoffbespannung Mikroperforation Querrolllade

Querrollladen Allvia

Erhältlich in Ahorn, Buche, Grauweiß, Lichtgrau, Signalweiß, Weißaluminium, Anthrazit, Schiefer.

* Weitere Furniere auf Anfrage



Ausgezeichnete GUTE ARBEIT

Wir stellen an unsere Arbeit stets die höchsten Ansprüche – ob bei der Produktqualität, den Dienstleistungen und Services oder dem verantwortungsvollen Umgang mit unserer Umwelt und den natürlichen Ressourcen. Unsere Produkt- und Nachhaltigkeitsauszeichnungen sowie Qualitäts- und Sicherheitszertifizierungen belegen, dass Produktdesign, beste Qualität und der Einsatz unbedenklicher Materialien unverzichtbare Attribute bei der Realisation moderner Arbeitswelten sind.



Einrichtungslösungen und Dienstleistungen aus einer Hand

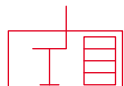

Schreibtische

Modernes Design, vielfältige Ausführungen und geprüfte Qualität, kombiniert mit optimaler Funktionalität sowie flexiblen Höheneinstellungen für den ergonomischen Arbeitsplatz.

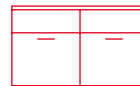

Stauraum

Einrichtungslösungen zur Raumgestaltung mit funktionalem Stauraum, modernen Wandregalen sowie sicheren Schließfachschränken und flexiblen Containersystemen.



Bürodrehstühle

Komfortable und ergonomische Sitzqualität, ansprechende moderne und klare Formsprache sowie einfache Handhabung in umfangreicher Farb- und Oberflächenauswahl.

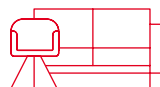

Sitzmöbel

Hochwertige Sessel, bequeme Sofas, moderne und stapelbare Mehrzweckstühle sowie frei kombinierbare Sitzmodule mit bestem Sitzkomfort und grenzenloser Farb- und Variantenvielfalt.



Loungemöbel

Offene und geschlossene Raum-in-Raum-Meeting- und Kommunikationsboxen sowie flexible Sitzelemente und bequeme Loungemöbel in vielfältigen Ausführungen und Oberflächen.

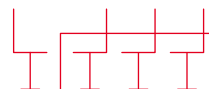

Seminar und Meeting

Flexible und funktionale Einrichtungslösungen für Besprechungen, Seminare und Konferenzen mit anpassbaren Varianten und flexiblen Kombinationsmöglichkeiten.

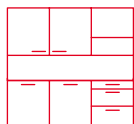

Büroküchen

Moderne und hochwertige Küchen mit optimaler Funktionalität und umfangreichen Stauraumoptionen, hochwertigen Ausstattungen sowie vielfältigen Gestaltungsoptionen.

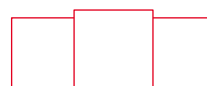

Empfang

Modulare, individuell planbare Empfangs- und Thekensysteme zur Einrichtung des Empfangsbereichs mit individuell gestaltbaren Oberflächen und praktischen Zusatzfunktionen.



Raumakustik

Akustisch wirksame Einrichtungslösungen in ansprechenden Oberflächen sowie ergänzende Komponenten und Stellwandsysteme zur Verbesserung der Raumakustik.

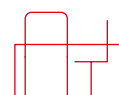

Komponenten

Innovative Docking-Systeme, multifunktionale Organisationschienen sowie akustisch und hygienisch wirksame Stell- und Trennwandsysteme in vielfältigen Ausführungen und Oberflächen.



SMART

Buchungssysteme

Intelligente Smart-Office-Lösungen zur Organisation von Büroarbeitsplätzen mit sensorunterstützten Buchungssystemen und softwaregesteuerten Schließfachsystemen.



ROOMS

Dienstleistungen

Vollumfängliche Beratungs- und Planungsdienstleistungen für die Gestaltung und Realisation moderner Arbeitswelten sowie unterstützende Pre- und After-Sales-Services.

ASSMANN BÜROMÖBEL GMBH & CO. KG

Heinrich-Assmann-Straße 11
D-49324 Melle

Postfach 1420
D-49304 Melle

Fon +49 (0) 5422 706-0

info@assmann.de
www.assmann.de

ASSMANN