

SWISSMADE 

Einzigartig.

Der Bodenbelag für alle Fälle.

fabromont

  
Kugelgarn®  
by Fabromont



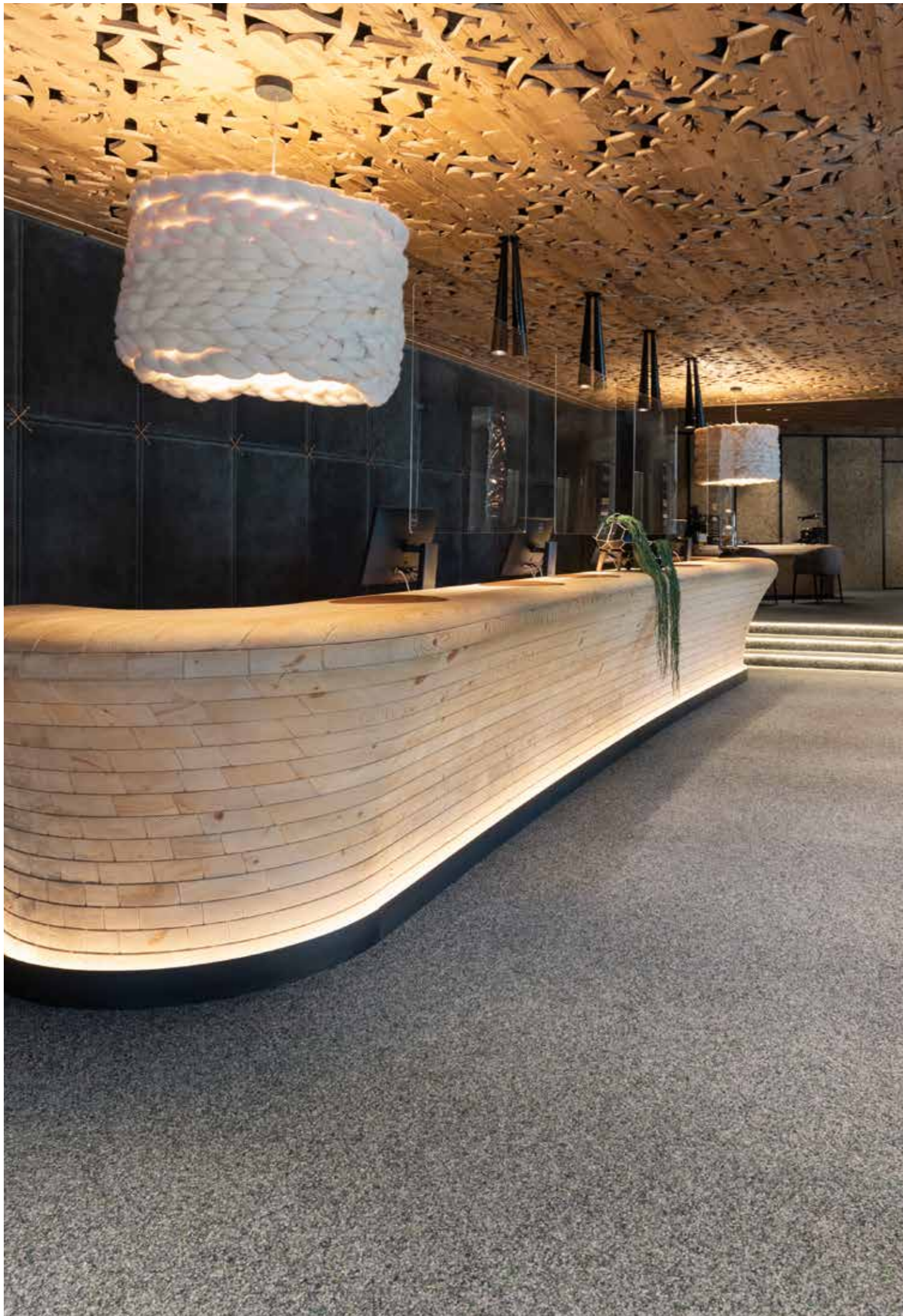

**Hotel Jungbrunn, Tannheim/Tirol (A)**  
Kugelgarn® Resista COLORpunkt® oase 213  
Bauherr: Hotel Jungbrunn GmbH & Co. OG,  
A-Tannheim

» Kugelgarn® von Fabromont

## Einzigartig wirtschaftlich.

Was macht Bodenbeläge in Nutz-, Wohn- und Freizeitbauten am wirtschaftlichsten? Ihre Belastbarkeit, ihre Pflegefreundlichkeit und ihre Dauerhaftigkeit! So wie es die weltweit einzigartigen textilen Kugelgarn®-Bodenbeläge von Fabromont exemplarisch vormachen. Eingestuft in die höchste Strapazierklasse und stuhlrollengeeignet haben sie ihre überlegene Langlebigkeit in unzähligen Objekten tausendfach bewiesen – zum Nutzen der Investoren ebenso wie der Gebäudebetreiber.



» Kugelgarn® – der unverwüsthche Bodenbelag

# Investitionsschutz durch langfristige Werterhaltung.



## Robust

Die aussergewöhnliche Robustheit der textilen Kugelgarn®-Bodenbeläge beruht auf der sorgfältigen Auswahl der Rohstoffe und der besonderen Herstelltechnologie von Fabromont. Die spinnzüsengefärbten Fasern sind äusserst licht- und reibeht sowie beständig gegenüber den meisten Desinfektionsmitteln. Aufgrund ihrer Konstruktion und der speziellen Optik des Flors bleiben Flecken auf dem Boden praktisch unsichtbar.

## Ergiebig

Die textilen Kugelgarn®-Bodenbeläge lassen sich – ohne sichtbare Schnittkanten – richtungs-frei verlegen. Das minimiert Materialverluste durch Verschnitt. Auch grössere Beschädigungen, zum Beispiel durch hartnäckige Brand-, Nagellack- oder Kaffeeflecken, sind kein Problem. Passende Reparaturstücke können unauffällig und nahtlos an der betroffenen Stelle eingefügt werden.

## Zeitlos

Nicht nur die Kugelgarn®-Produkte verfügen über eine extrem lange Lebensdauer, sondern auch ihre Kollektionen: Heute gewählte Dessins sind noch über Jahre bis Jahrzehnte hinweg nachbestellbar. Die Möglichkeit für Teilauswechslungen oder Erweiterungen ist somit über lange Zeit hinweg sichergestellt.

## Pflegeleicht

Die höchsten Kosten entstehen nicht durch die Beschaffung und Verlegung von Bodenbelägen, sondern bei deren Unterhalt. Kugelgarn®-Bodenbeläge sind äusserst einfach zu reinigen und zu pflegen – am besten mittels Bürstsauger. Aufgrund der ausgewogenen Mischungen verschiedener Faserpolymere lassen sie sich auch sehr gut entflecken.

Jahreskosten verschiedener Bodenbelagsarten (CHF pro m<sup>2</sup> x a)

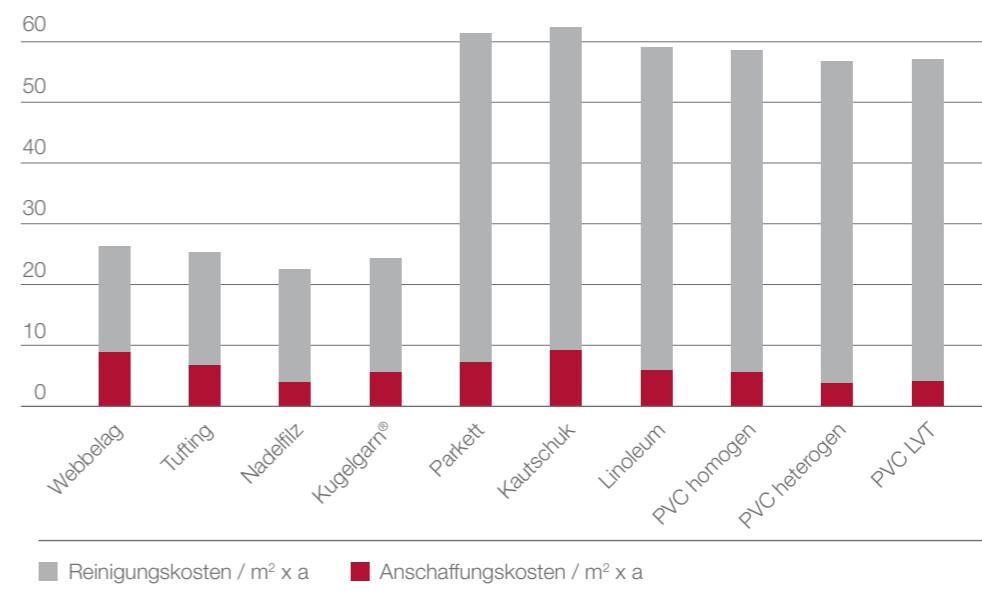





**Neues Gymnasium, Ergolding (D)**  
Kugelgarn® Atlas Sonderfarbe, 4'400 m<sup>2</sup>  
Bauherr: Landratsamt, Landshut  
Architekt: Behnisch Architekten, München

» Kugelgarn® von Fabromont

## Einzigartig hochwertig.

Hochwertige Produkte schliessen Bedürfnislücken und erzeugen beim Anwender spürbaren Mehrwert. Darum entwickelt Fabromont seit über 50 Jahren textile Bodenbeläge, die es zuvor nicht gab. Und die sich durch besondere Eigenschaften auszeichnen. So wie das einzigartige Kugelgarn®, welches seiner Zeit weit voraus ist und eine ganz eigene Generation textiler Bodenbeläge darstellt. Erfunden und hergestellt in der Schweiz, genutzt und geschätzt überall dort, wo Qualität gefragt ist.



# Spitzentechnologie in Schweizer Top-Qualität.

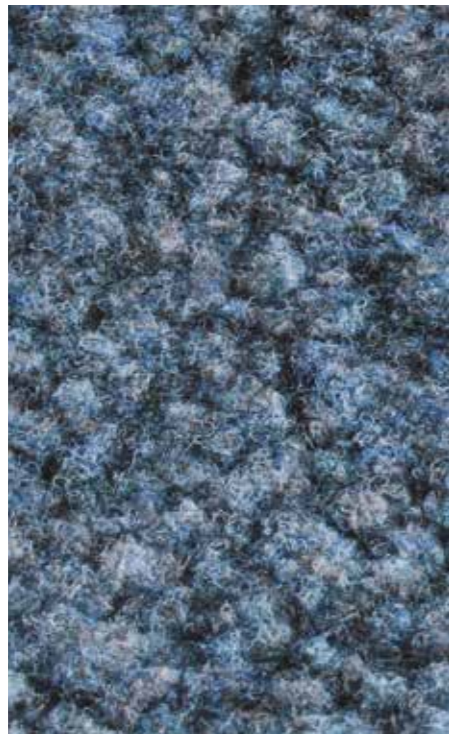

## Richtungsweisend

Mit Kugelgarn® hat Fabromont einen richtungsweisenden textilen Bodenbelag entwickelt. Er bildet eine eigenständige Klasse neben Webware, Tufting und Nadelfilz. Ausgehend von ausgewählten Faserrohstoffen werden Garne in die typische dreidimensionale Form gesponnen und zu strapazierfähigen, repräsentativen Bodenbelägen für den anspruchsvollen Objektbereich verarbeitet.

## Sorgfältig

Schweizer Qualität ist ein Versprechen, seine Erfüllung für Fabromont schon immer oberstes Gebot. In ihrer vollstufigen Fabrik wird jeder Teilprozess – von der Faservorbereitung über die Spinnerei und Mischerei bis zur Fertigung – sorgfältig aufeinander abgestimmt. So ist gewährleistet, dass jeder Kugelgarn®-Bodenbelag die Ansprüche an die Bedürfnisse vollumfänglich erfüllt.

## Eindrücklich

Die Polschicht der textilen Kugelgarn®-Bodenbeläge besteht aus unzähligen, speziell gemischten Faserkugeln. Das Ergebnis sind eindruckliche, extrem beanspruchbare, nahtlos elegante und markant dreidimensional wirkende Oberflächen. Die hohe Farbbeständigkeit und praktische Unverwüstlichkeit ohne bleibende Eindrücke bzw. Spuren von Möbeln, Rollen usw. garantieren über lange Zeit ein eigenständiges, gleichbleibendes Erscheinungsbild.

## Vielfältig

Die Hochwertigkeit von Kugelgarn® macht sich nicht nur aufgrund der enormen Beanspruchbarkeit und Langlebigkeit bezahlt. Vielmehr fördert sie auch das Wohlbefinden und erhöht die Sicherheit im Gebäude – bei der Rutschfestigkeit ebenso wie beim Brandschutz.



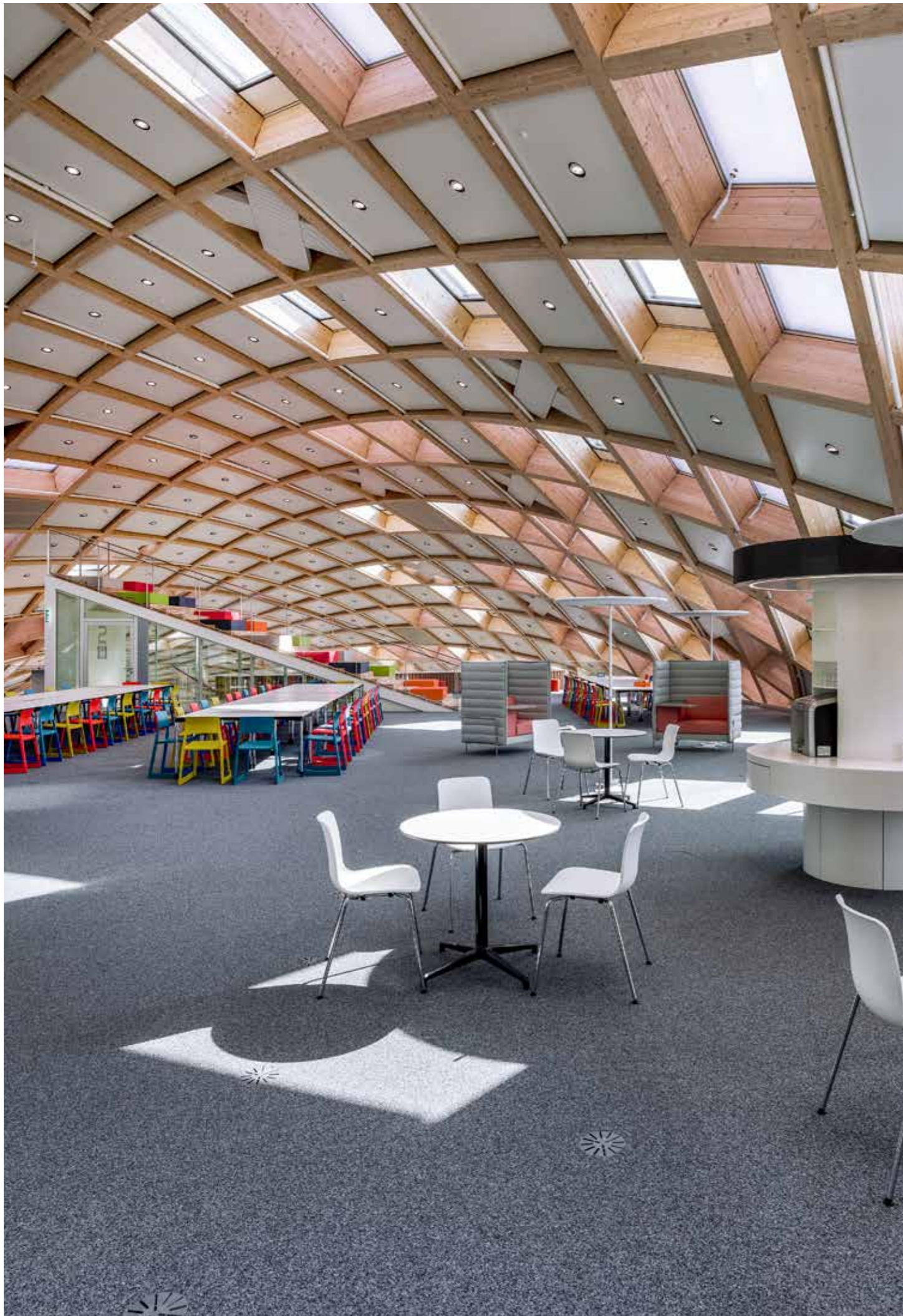

**Swatch Headquarters, Biel (CH)**  
Kugelgarn® Atlas silberpappel 861  
Bauherr: Swatch AG, CH-Biel  
Architekt: Shigeru Ban Architects Europe, F-Paris

» Kugelgarn® von Fabromont

## Einzigartig anpassungsfähig.

Böden sind Blickfänge. Je nach Art und Ausgestaltung wirken sie eher abweisend oder laden zum Eintreten und Verweilen ein. Kugelgarn® vermittelt schon rein optisch das Gefühl von Sicherheit, Geborgenheit und Wohlbefinden – in Büros und Schulen ebenso wie in Residenzen, Hotels und Freizeiteinrichtungen. Ganz so wie es die Bedürfnisse der Nutzung, der Funktionalität und des architektonischen Gestaltungskonzepts erfordern.



# Kreative Freiräume für Raumgestaltung.



## Ästhetisch

Kugelgarn® bietet beinahe unbegrenzte Möglichkeiten, um Bodenbeläge nahtlos in das architektonische Gesamtkonzept zu integrieren. Vielfältige Farben, Verlegeformen und Oberflächenstrukturen machen es darüber hinaus zum aktiven Gestaltungselement – auf grossen wie auf kleinen Flächen, dezent oder bewusst Akzente setzend.

## Flexibel

Ob gerade oder gekrümmte Raumgeometrie – Kugelgarn® passt sich schnittfest, richtungs- und rapportfrei jedem Grundriss an. Auch ungewöhnlich konzipierte Flächen können problemlos und sauber belegt werden – ohne sichtbare Nähte und störende Kanten.

## Abwechslungsreich

Ein ausgewogenes Farbkonzept wirkt beruhigend oder belebt die Sinne. Kugelgarn® ist in über 100 Farbstellungen verfügbar. Unterschiedliche Dessins – quadratisch, rechteckig oder ornamental – können nahtlos in die Gesamtfläche eingefügt werden. Das erfreut das Auge und fördert ein motivierendes Arbeits- und Lernklima.

## Praktisch

Kugelgarn® lässt sich einfach und schnell auf allen üblichen Unterböden, Zement-, Anhydrit- oder Trockenestrichen verlegen – ebenso wie auf Absätzen und Treppen. Der Einsatz selbstliegender Module oder fest applizierter Fliesen ermöglicht den unkomplizierten Zugang zu den Installationen in Doppel- und Hohlräumböden.



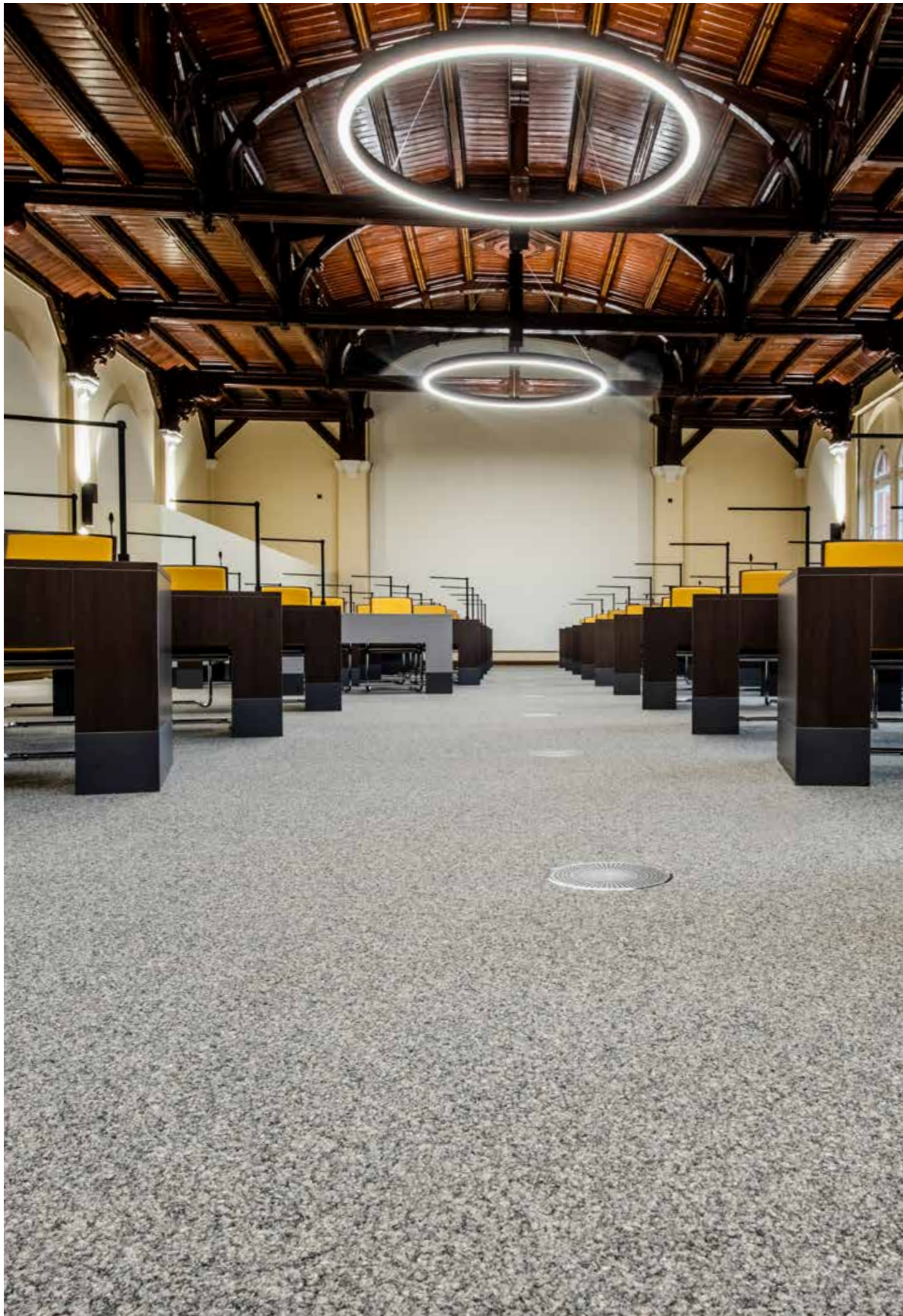

#### Kadette Naumburg, Naumburg (D)

Kugelgarn® Creation granit 320  
Bauherr: Bundessprachenamt,  
Aussenstelle Naumburg/Bundeswehr  
Architekt: Architekturbüro Klappach, Merseburg (D)

» Kugelgarn® von Fabromont

## Einzigartig angenehm.

Wo Menschen arbeiten, spielen, wohnen und ihre Freizeit verbringen, wirken saubere Luft, ein hoher Komfort und eine ausgewogene Raumakustik angenehm belebend. Mit einer Reihe von spezifischen Eigenschaften helfen die textilen Kugelgarn®-Bodenbeläge Allergien zu vermeiden, der Ermüdung vorzubeugen und Lärm zu dämpfen. So fühlen sich die Benutzer wohler und bleiben gesünder.



# Gesünderes Raumklima mit besserer Luft & weniger Lärm.



## Hygienisch

Feine Partikel und Stauballergene wie Blütenpollen usw. können gesundheitliche Beeinträchtigungen auslösen oder verstärken. Die grosse spezifische Faser Oberfläche von Kugelgarn® absorbiert nachweislich einen wesentlichen Teil dieser schädlichen Stoffe aus der Raumluft. Bei der Reinigung werden sie dann in regelmässigen Abständen einfach wieder abgesaugt. Messungen im Auftrag des Deutschen Allergie- und Asthmabundes DAAB zeigten, dass in Räumen mit textilem Bodenbelag die Konzentration an Feinstaub durchschnittlich weniger als halb so hoch war wie in solchen mit Hartbelägen.

## Entlastend

Schmerzende Beine und Gelenke nach einem langen Arbeitstag, einem Museumsbesuch oder nach Spiel und Sport machen müde und erschöpft. Die textilen Oberflächen von Kugelgarn® wirken beim Begehen angenehm dämpfend auf den Bewegungsapparat. Das trägt wesentlich zur Erholung und zum Wohlbefinden bei.

## Schalldämmend

Lärm – verursacht durch Getuschel, Schritte oder fallende Gegenstände – stört die Konzentration und führt zu einem Leistungsabfall. In Schulzimmern, Auditorien, Musikräumen oder Kinos ist zudem eine störungsfreie, unverzerrte Tonübertragung unabdingbar. Kugelgarn® dämpft den Raum- und Trittschall und trägt zu einer guten Raumakustik bei. Dies dokumentieren die untenstehenden Messwerte.

«Raumakustik im Alltag» von Christian Nocke, Fraunhofer IRB Verlag, 2014

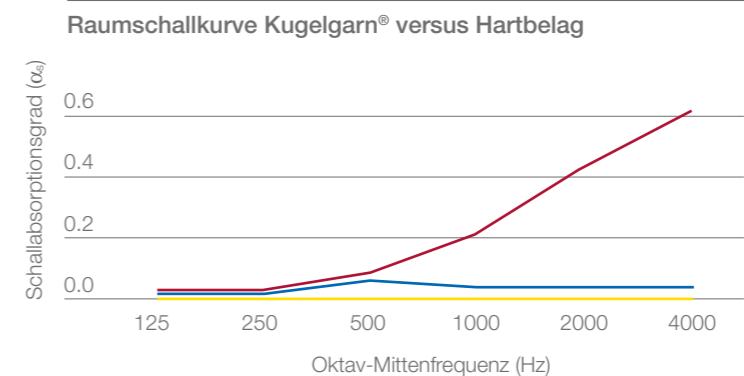

**Bewertete Trittschallminderung gemäss ISO 140-8**

	Δ Lw
Kugelgarn®	20 dB
Linoleum	4 dB
PVC	4 dB
Gummi	6 dB
Epoxi	0 dB





#### OMPI, Genf (CH)

Kugelgarn® Atlas Sonderfarbe, 11'458 m<sup>2</sup>  
Bauherr: OMPI (Organisation Mondiale  
pour la Protection Intellectuelle), CH-Genf  
Architekt: Behnisch Architekten, DE-Stuttgart

» Kugelgarn® von Fabromont

## Einzigartig verantwortungsvoll.

Verantwortungsvolles Handeln gegenüber Menschen und Umwelt ist für Fabromont nicht nur ein Lippenbekenntnis. Als Gründungsmitglied des schweizerischen Verbandes für nachhaltiges Wirtschaften (ÖBU) verpflichtet sie sich schon seit 1989 zu ökologisch optimiertem Handeln auf allen Unternehmensebenen – von der Rohstoffbeschaffung über die Herstellung und den Vertrieb bis zur Entsorgung. Die umfassende Denk- und Handlungsweise erstreckt sich darüber hinaus auch auf die Sicherheit und den Gesundheitsschutz sowie die Wirtschaftlichkeit von Kugelgarn®.



» Kugelgarn® – der unbedenkliche Bodenbelag

# Umfassender Schutz für Menschen und ihre Umwelt.

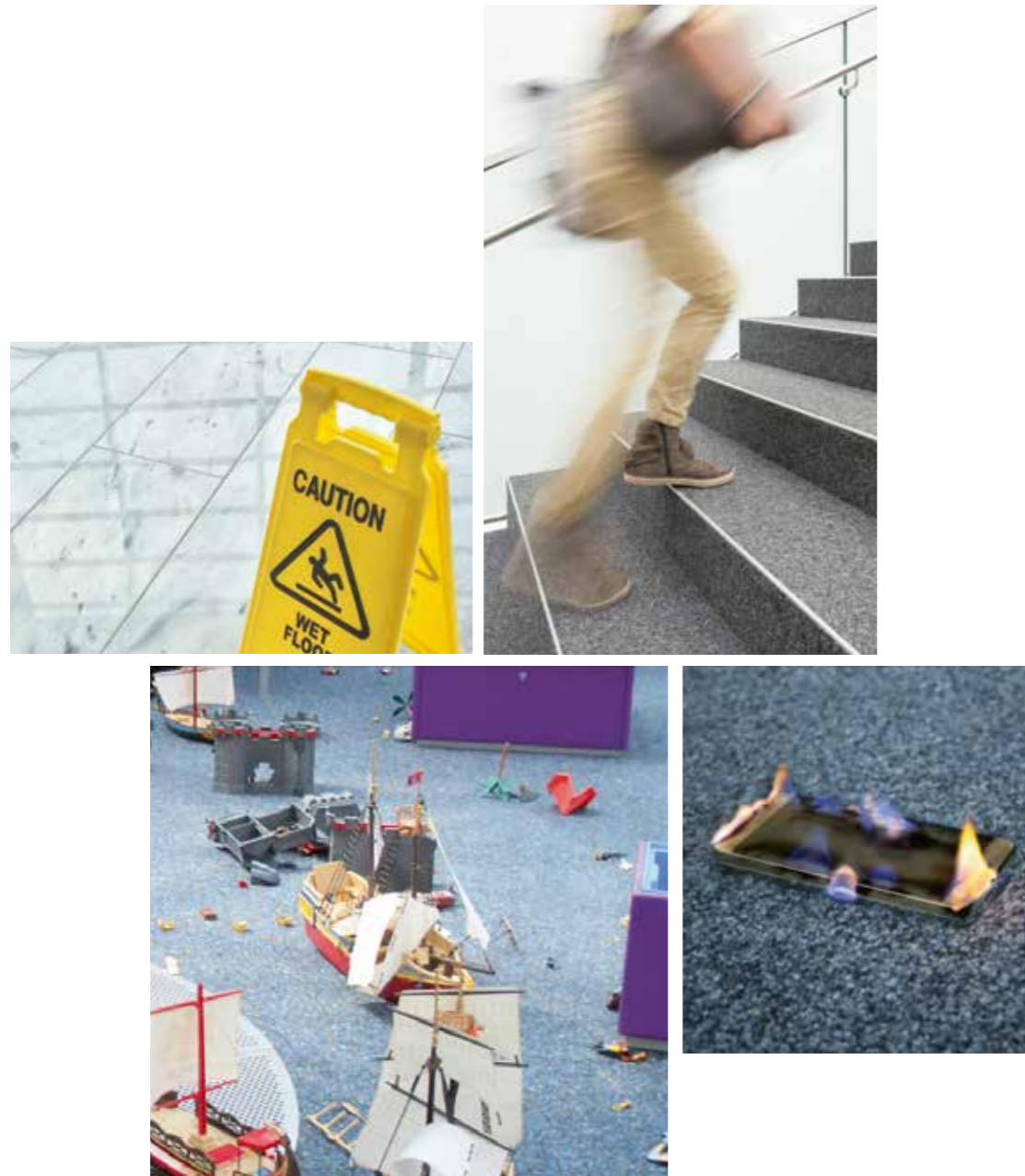

## Nachhaltig

Textile Kugelgarn®-Bodenbeläge werden unter völligem Verzicht auf Bitumen, PVC und sonstige Halogenverbindungen hergestellt. Sie sind durch die Gemeinschaft umweltfreundlicher Teppichboden GuT schadstoffgeprüft und verzichten auf einen Schwerrücken. Das reduziert bei selbstliegenden Modulen das Entsorgungsvolumen um rund 50 Prozent. Die Umweltdeklaration EPD auf Basis ISO 14025 und EN 15804 dokumentiert die Ökobilanz und liefert die Grundlagen für Gebäudezertifizierungen nach allen gängigen Standards wie DGNB oder LEED.

## Rutschsicher

Glatte Böden bergen nicht zu unterschätzende Unfallgefahren und ziehen je nach Schwere des Ereignisses hohe Kosten sowie lange Arbeitsausfälle nach sich. Als textile Unterlage ist Kugelgarn® hingegen absolut rutschfest (Klasse DS). Wenn durch Unachtsamkeit trotzdem einmal etwas passiert, dämpft es den Aufprall und senkt damit die Verletzungsgefahr. Auch fallende Gegenstände gehen weniger zu Bruch.

## Feuerresistent

Kugelgarn®-Bodenbeläge verfügen über eine eigens entwickelte Löschschicht aus völlig ungiftigem Aluminiumhydroxid. Bei Kontakt mit Feuer spaltet es Wasser ab und trägt damit zum Verlöschen bei. So bleibt mehr Zeit für die Evakuation. Weil Kugelgarn® keine Halogenverbindungen enthält, sondert es bei einem Brand auch keine toxischen Schadstoffe wie zum Beispiel Dioxin ab.

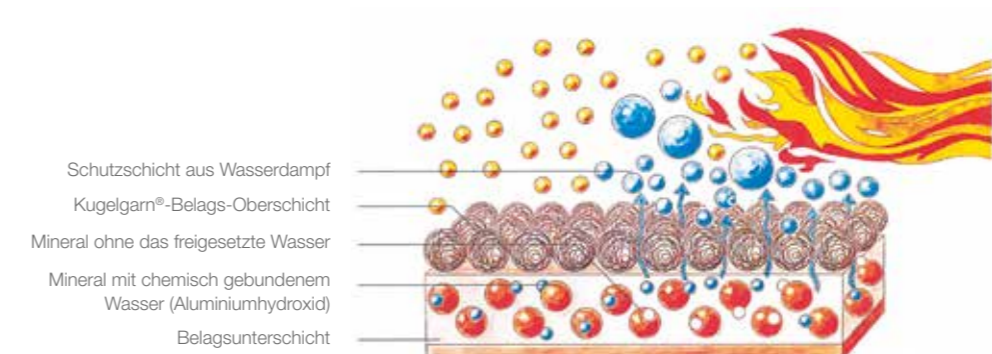



# Persönlich beraten, schnell bedient.

## Rationell

Textile Kugelgarn®-Bodenbeläge lassen sich äusserst rationell verlegen. Je nach Anforderungen sind sie in sechs miteinander kombinierbaren Lieferformen erhältlich – als Bahnenware zur vollflächigen Verklebung sowie als Module oder selbstliegende Bahnenware zur losen Verlegung auf Haftfixierung. Der Typ Quickstep® mit eingebauter Schutzkante erleichtert die Verlegung auf Treppen. Fliesen in beliebiger rechteckiger Abmessung können fest auf Doppelbodenplatten appliziert werden. Bei hohen Anforderungen an die Raumakustik kommt die Variante mit Akustikrücken zum Einsatz.

## Schnell

Wenn entschieden ist, welcher Belag verlegt werden soll, muss es meist schnell gehen. Für Fabromont ist das kein Problem. Kugelgarn®-Standardausführungen können in Mengen von bis zu 1'000 m<sup>2</sup> sofort ab dem grossen Fertigwarenlager bezogen werden – auch für Nachlieferungen. In elf Qualitäten und über 100 Kollektionsfarben. Von der Bestellung bis zur Anlieferung vergehen nur wenige Tage.

## Persönlich

Persönlicher Service ist Fabromont wichtiger als die Digitalisierung von Dienstleistungen. Der zentrale Kundendienst in Schmiten, Schweiz, steht Planern, Betreibern und Verlegern telefonisch mit Rat und Tat zu Seite. Unser Aussendienst unterstützt die Interessenten vor Ort.

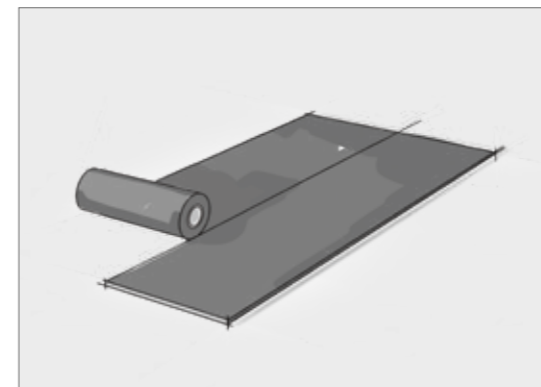

### Bahnenware

Zur vollflächigen Verklebung  
Breite 200 cm

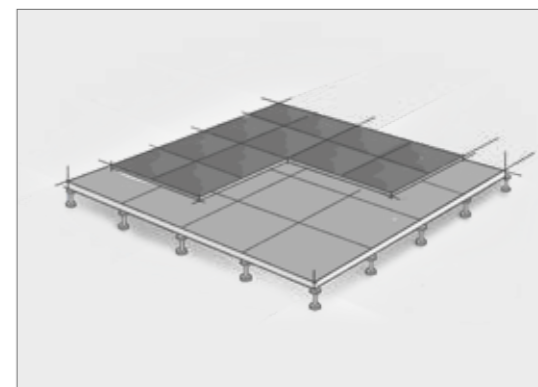

### Module

50x50 cm, 60x60 cm,  
50x100 cm

Zur losen Verlegung auf Haftfixierung

### Selbstliegende Bahnenware

Zur losen Verlegung auf Haftfixierung,  
Breite 205 cm

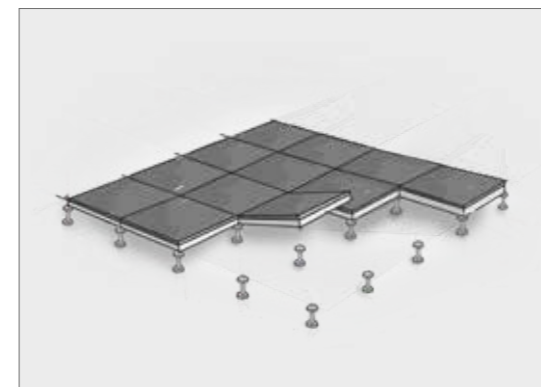

### Fliesen 61 x 61 cm

Zur vollflächigen Verklebung auf  
Doppelbodenelemente 60x60 cm

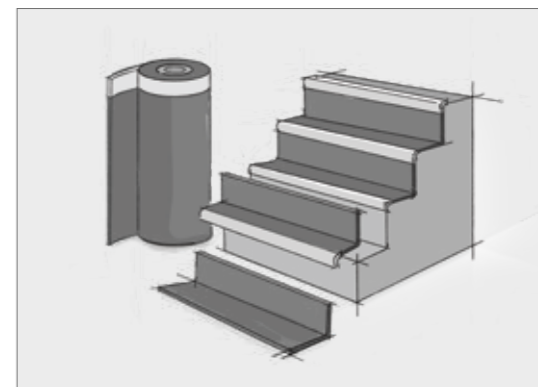

### Treppenbelag Quickstep®

Mit eingebauter Treppenschutzkante  
Breite 50 cm

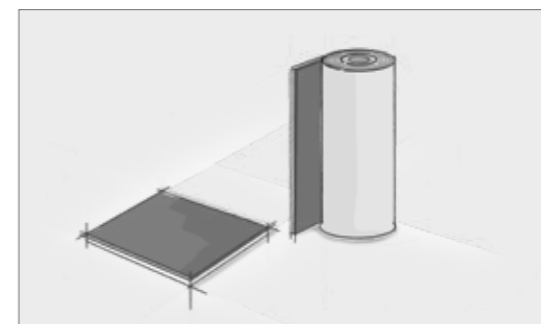

### Akustikbelag

Mit schallschluckendem Spezialrücken  
Breite 200 cm

### Hinweise:

Bei allen Objektbelägen sind ableitfähige Ausführungen (< 10<sup>8</sup> Ohm) und Sonderfarben möglich.

Bitte fragen Sie die entsprechenden Mindestbestellmengen an.



» Unterstützend

---

# Gezielt dokumentiert, umfassend informiert.

---

Möchten Sie mehr über Kugelgarn® und seine Einsatzmöglichkeiten in Ihren Objekten wissen?  
Interessieren Sie sich als Verleger für diesen einzigartigen textilen Bodenbelag?

Dann kontaktieren Sie uns doch einfach mit dem untenstehenden Talon. Wir freuen uns, Sie zu beraten und dokumentieren Sie auch gerne mit unseren umfangreichen Musterkollektionen oder – auf Wunsch – mit grossen Einzelmustern.

Weitere Informationen und inspirierende Referenzobjekte finden Sie beim Besuch unserer Website.

[www.fabromont.ch](http://www.fabromont.ch)

---

## Informationstalon

Bitte ausfüllen und per Post oder E-Mail an uns senden:

Fabromont AG, Industriestrasse 10, CH-3185 Schmitten, [kundendienst@fabromont.ch](mailto:kundendienst@fabromont.ch)

Bitte senden Sie mir folgende Unterlagen zu:

### Newsletter

---

Bitte senden Sie mir regelmässig die FabroInfo

### Nachweise

---

Untersuchungsergebnisse UFAG  
 Allergie-Studie der Immunologisch Allergologischen Polyklinik des Inselspitals Bern/Schweiz

### Persönliche Beratung

---

Bitte nehmen Sie mit mir Kontakt auf.

### Absender

---

Herr  Frau

Vorname

Name

Firma

Strasse, Nr.

PLZ, Ort

Land

Telefon

Fax

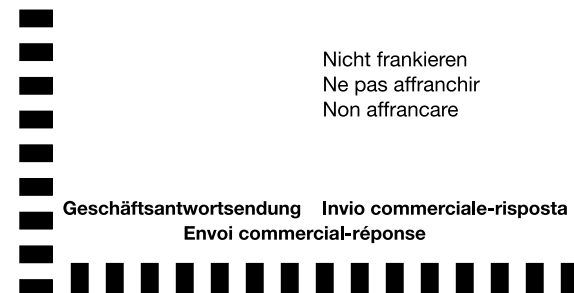

**Fabromont AG**  
Industriestrasse 10  
3185 Schmitten  
Schweiz



# Kugelgarn®

---

## Wirtschaftlich

- geringer Verschchnitt
- rapportfrei verlegbar
- fransenfreie Schnittkanten

---

## Widerstandsfähig

- beständig gegen die meisten Desinfektionsmittel und Fleckenlöser
- licht- und reibecht

---

## Nutzerfreundlich

- extrem strapazierfähig
- einfach in Pflege und Unterhalt
- tritt- und raumschalldämmend

---

## Verantwortungsvoll

- eingebauter toxfreier Flammschutz
- schadstofffrei
- umweltgerecht